

# NORA

## NORA 3

Banco de espera de 3 plazas con asiento fabricado en contrachapado tapizado.

Estructura metálica en color blanco o negro. Puede incorporar giros, extensiones y uniones.

metraje	peso	vol.	ud. x bulto
_____	_____	_____	_____

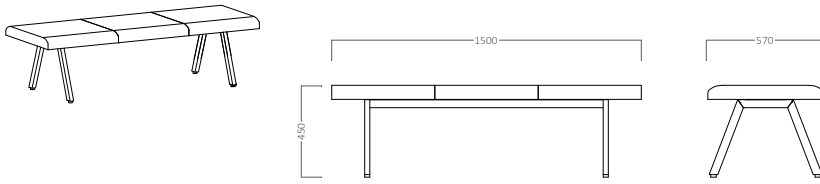

A	B	C	D	E
_____	_____	_____	_____	_____

## NORA 4

Banco de espera de 4 plazas con asiento fabricado en contrachapado tapizado.

Estructura metálica en color blanco o negro. Puede incorporar giros, extensiones y uniones.

metraje	peso	vol.	ud. x bulto
_____	_____	_____	_____

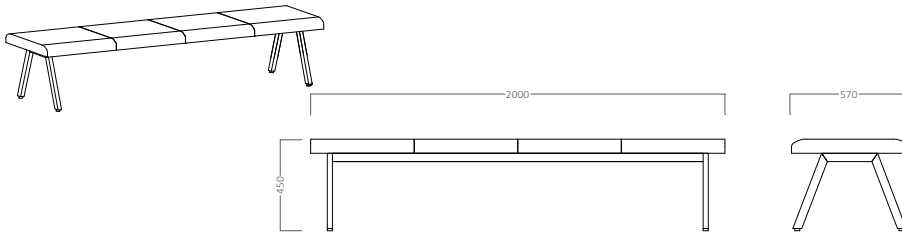

A	B	C	D	E
_____	_____	_____	_____	_____

## NORA 5

Banco de espera de 5 plazas con asiento fabricado en contrachapado tapizado.

Estructura metálica en color blanco o negro. Puede incorporar giros, extensiones y uniones.

metraje	peso	vol.	ud. x bulto
_____	_____	_____	_____

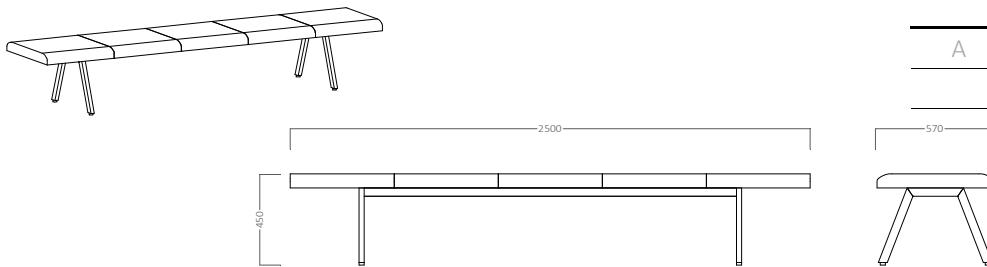

A	B	C	D	E
_____	_____	_____	_____	_____

### PRECIOS RESPALDO POR TAPICERIA

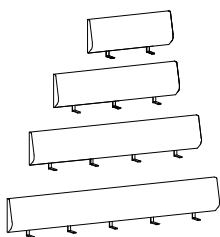

	A	B	C	D	E
NORA RESP2	_____	_____	_____	_____	_____
NORA RESP3	_____	_____	_____	_____	_____
NORA RESP4	_____	_____	_____	_____	_____
NORA RESP5	_____	_____	_____	_____	_____

# NORA

## NORA 3R

Banco de espera de 3 plazas con asiento y respaldo fabricados en contrachapado tapizado. Estructura metálica en color blanco o negro.

Posibilidad de incorporar giros, extensiones y uniones.

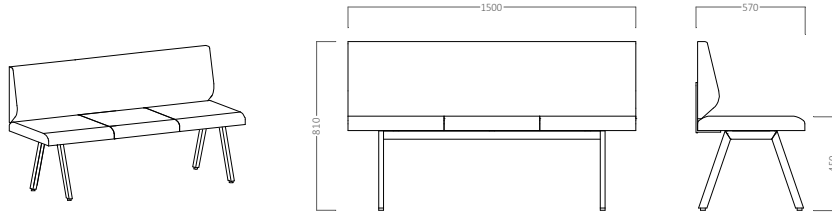

metraje	peso	vol.	ud. x bulto

A	B	C	D	E

## NORA 4R

Banco de espera de 4 plazas con asiento y respaldo fabricados en contrachapado tapizado. Estructura metálica en color blanco o negro.

Posibilidad de incorporar giros, extensiones y uniones.

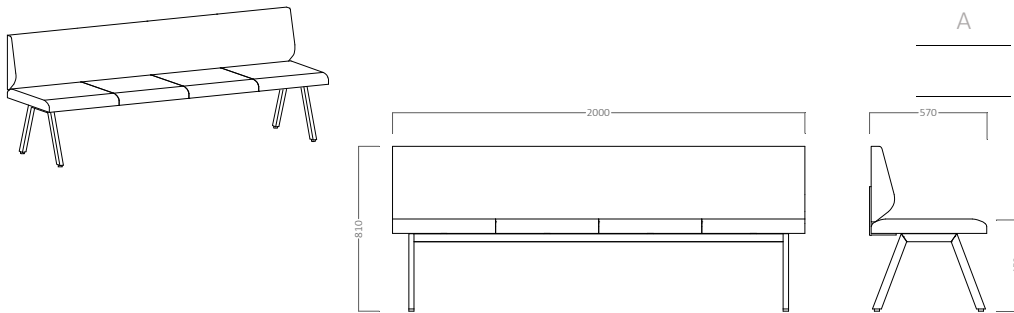

metraje	peso	vol.	ud. x bulto

A	B	C	D	E

## NORA 5R

Banco de espera de 5 plazas con asiento y respaldo fabricados en contrachapado tapizado. Estructura metálica en color blanco o negro.

Posibilidad de incorporar giros, extensiones y uniones para formar conjuntos.

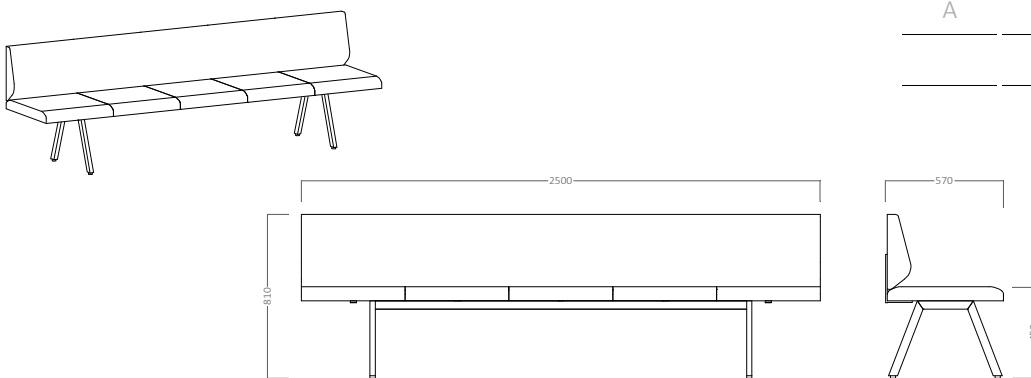

metraje	peso	vol.	ud. x bulto

A	B	C	D	E

# NORA

## MESA 1

---

Mesa lateral (Indicar lado). Melamina 25 mm.

No incluye electrificación. Ver accesorios en tarifa Ismobel.

MESA 1

---

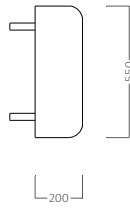
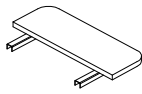

## MESA 2

---

Mesa unión 2 bancos. Melamina 25 mm.

No incluye electrificación. Ver accesorios en tarifa Ismobel.

MESA 2

---

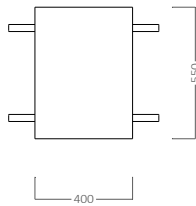
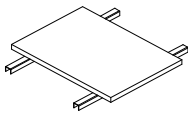

## MESA 3

---

Mesa unión 3 bancos. Melamina 25 mm.

No incluye electrificación. Ver accesorios en tarifa Ismobel.

MESA 3

---

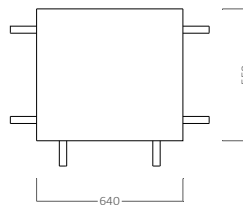
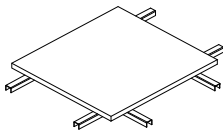

## MESA 4

---

Mesa unión 4 bancos. Melamina 25 mm.

No incluye electrificación. Ver accesorios en tarifa Ismobel.

MESA 4

---

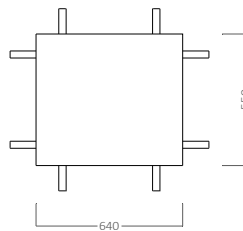
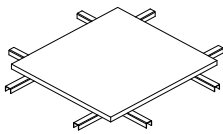

## MESA 5

---

Mesa unión 2 bancos (90°). Melamina 25 mm.

No incluye electrificación. Ver accesorios en tarifa Ismobel.

MESA 5

---

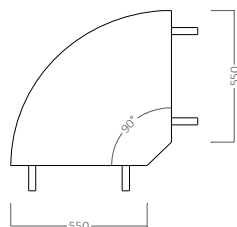
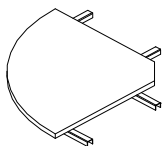

# NORA

## MESA 6

Mesa unión 2 bancos (60°). Melamina 25 mm.

MESA 6

No incluye electrificación. Ver accesorios en tarifa Ismobel.

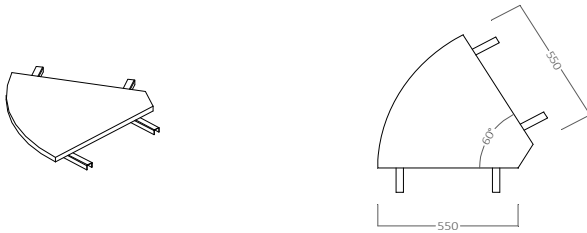

## MESA 7

Angulo unión 3 bancos (120°). Melamina 25 mm.

MESA 7

No incluye electrificación. Ver accesorios en tarifa Ismobel.

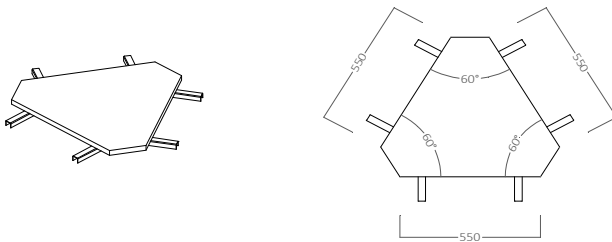

## MESA 10

Angulo unión 2 bancos (120°). Melamina 25 mm.

MESA 10

No incluye electrificación. Ver accesorios en tarifa Ismobel.

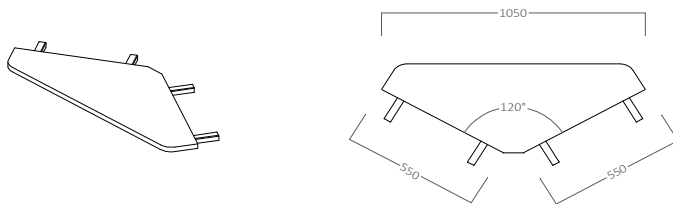

## COMPLEMENTOS OPCIONALES

NORA 3 : Estructura otro ral: aluminio, amarillo curry, terracota, verde y azul

NORA 4 y 5 : Estructura otro ral: aluminio, amarillo curry, terracota, verde y azul

Mesas o Angulares en Otros Acabados: mármol blanco, mármol negro, cemento

Mesas o Angulares en Otras Compacmel Blanco o Negro

Elemento Electrificación(Schuko + USB carga tipo A + USB carga tipo C)

Elemento Electrificación(USB carga rápida tipo A)

Elemento Electrificación(USB carga rápida tipo C)